

NOTICE D'INSTALLATION (Version CONDENSÉ)

EM380PU

10 2019 V2.0

Compteur d'énergie MULTI MESURES TRIPHASE 80 A direct communicant



PRECAUTIONS D'UTILISATION

Les règles suivantes de sécurité doivent être observées pendant les phases d'installation et de programmation du compteur d'énergie.

- L'installation, le raccordement et la programmation doivent être effectués par des personnes qualifiées et habilitées.
- L'ouverture et l'accès à l'électronique du compteur ne peut se faire qu'en nos locaux.
- Avant de raccorder le compteur, veuillez-vous assurer que le boîtier ne présente pas de marque suite à un choc.
- Vérifier que les phases ne soient pas présentes lors du raccordement électrique du compteur.
- Le raccordement électrique doit respecter le schéma électrique.
- Ne pas utiliser le compteur dans une atmosphère explosive ou en présence de liquides ou vapeurs inflammables.
- Les conditions d'environnement doivent être respectées comme spécifié dans cette notice.
- L'eau ainsi que des liquides de nettoyage doivent être proscrits.
- La non prise en compte de ces précautions ainsi que les instructions données dans ce manuel pourront rendre le compteur dangereux. Dans ce cas la responsabilité de Zélec France ne pourra être mise en cause.



Lors de l'installation du compteur, une protection en amont est nécessaire.

Nous recommandons pour la liaison RS485 d'utiliser un câble de 2 paires torsadées blindées

1. INTRODUCTION

Cette notice d'utilisation donne les informations d'installation pour le compteur d'énergie EM380PU tétraphasé 400 Vac 80 A direct.

1.1 CARACTERISTIQUES

Le compteur d'énergie permet de suivre la consommation de l'énergie active (kWh) et de la puissance active (W) au travers de l'écran LCD. Il est aussi possible de réinitialiser l'index du compteur d'énergie active par un appui maintenu d'au moins trois secondes sur le bouton reset situé en face avant.

1.3 SORTIE A IMPULSION

Le compteur EM380PU dispose d'une sortie à impulsions protégée par optocoupleur. Cette sortie, libre de potentiel doit être alimentée par une source de tension extérieur. Veuillez respecter les polarités lors du raccordement de cette sortie. La tension applicable est de 5 à 27 Vdc, le courant doit être au maximum de 27 mA. Le poids de l'impulsion est fixé à 1000 impulsions par kWh.

2. SPECIFICATIONS

2.1 SPECIFICATIONS ELECTRIQUES





Tension nominale (Un)	230 / 400 Vac
Plage de Tension	80 à 120 % de Un
Tensions d'isolement :	
- tension alternative 1 mn	4 kV for 1 minute
- tension pic	6 kV-1,2µS
Courant nominal (Ib)	10 A
Courant maximal permanent (Imax)	80 A
Plage de courant	0,4 % Ib-Imax
Courant max instantanée	30 x Imax for 0.01s
Plage de fréquence	50 – 60 Hz
Puissance consommée	≤ 2 W / 10 VA
Poids led métrologique	1000 impulsions par kWh
Indication de consommation (RED LED)	Flashing suivant la consommation
Sortie impulsion	1000 impulsions par kWh
Sauvegarde des données	>20 ans (hors tension)

2.2 ENVIRONNEMENT

Humidité relative	≤ 90 %
Humidité de stockage	≤ 95 %
Température de fonctionnement	-25 °C - +55 °C
Température de stockage	-40 °C - +70 °C
Température de référence	23 °C +/- 2 °C
Norme	IEC 62053-21
Classe de précision	Class 1 IEC62053-21
Indice de protection	IP 51
Classe double isolation	II
Matériau	Auto extinguable UL94VO
Temps d'initialisation	3 Secondes

2.3 AFFICHAGE LCD

2.3.1 SEQUENCE D'INITIALISATION

	Cet écran apparaît à l'initialisation du compteur
	Version du firmware
	Nombre d'impulsions par kWh
	Energie active totale

2.3.2 ECRANS D'INFORMATION

Plusieurs écrans sont disponibles sur ce compteur, le bouton défilement situé en face avant permet de faire défiler les écrans représentés ci-dessous.

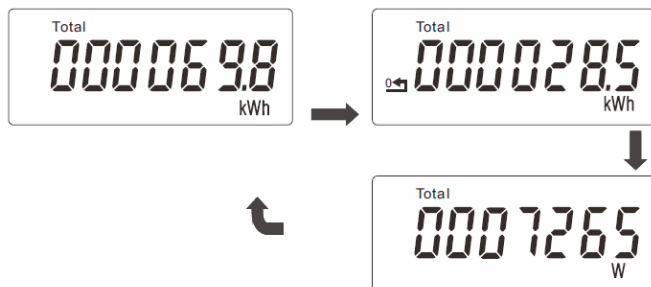

2.3.3 Remise a zéro de l'index énergie active

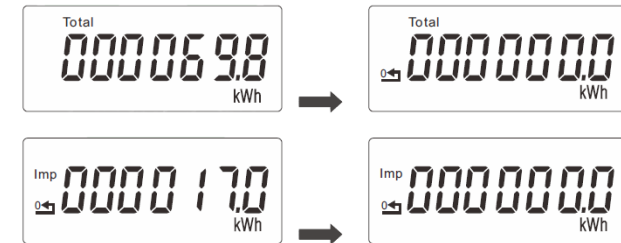

3. DIMENSIONS

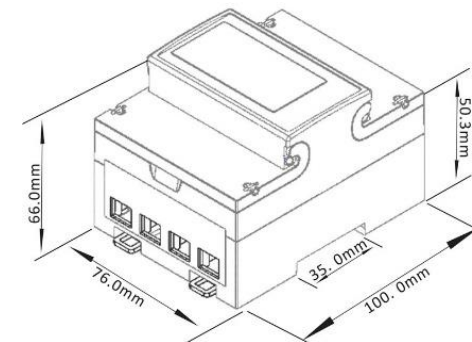

4. SCHEMA DE CABLAGE

